



## ОФИСНЫЙ ЦЕНТР НА НАУЧНОМ

Лучшее решение для Вас  
и Вашего бизнеса!

*Комфортные офисы для плодотворной  
работы и успешных сделок*



# Офисный центр и прилегающая территория

Прекрасная транспортная  
доступность, благоустроенная  
прилегающая территория и  
развитая инфраструктура



5 минут пешком до ст. метро  
«Калужская». Быстрый доступ  
к улицам Профсоюзной, Обручева  
и Наметкина, ТТК



Вместительная наземная парковка  
на 220 автомобилей,  
видеонаблюдение и охрана



Удачное расположение по сторонам  
света обеспечивает великолепную  
освещенность рабочих мест  
на всех этажах



Освещение всей  
прилегающей территории



Красивая подсветка фасадов  
в темное время суток



Комфортабельная пешеходная зона,  
оригинальное мощение, деревянные  
скамейки для отдыха,  
оборудованные места для курения



От подъездной дороги основное  
здание офисного центра отделено  
аллеей деревьев и кустарников



Просторный и удобный главный вход  
в офисный центр



## Современная, стильная входная группа

Входная группа - это визитная карточка офисного здания, которая создает первое впечатление об офисном центре и арендаторах.

Входная группа Офисного центра «НА НАУЧНОМ» выгодно подчеркивает статус и создает положительный имидж нашим арендаторам.



## Цокольный этаж

Офисы по привлекательным ценам –  
выгодная особенность этого этажа



Предложение  
с очень высоким  
соотношением  
цена-качество



Возможность  
использования  
помещений под  
архив или склад



Отдельные  
кабинеты  
различных  
размеров  
и планировок



IP-телефония,  
многоканальные  
телефонные  
номера



Возможность  
размещения  
коммуникационного  
оборудования  
в технических  
помещениях

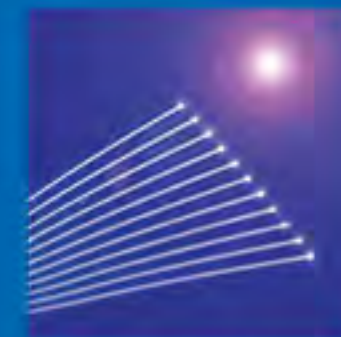

Оптические каналы  
связи



К Вашим услугам на этаже  
расположены кафе, кофе-бар и магазин

Вкусные обеды, полноценный выбор блюд и уютный интерьер сделают  
бизнес-ланч особенно приятным.

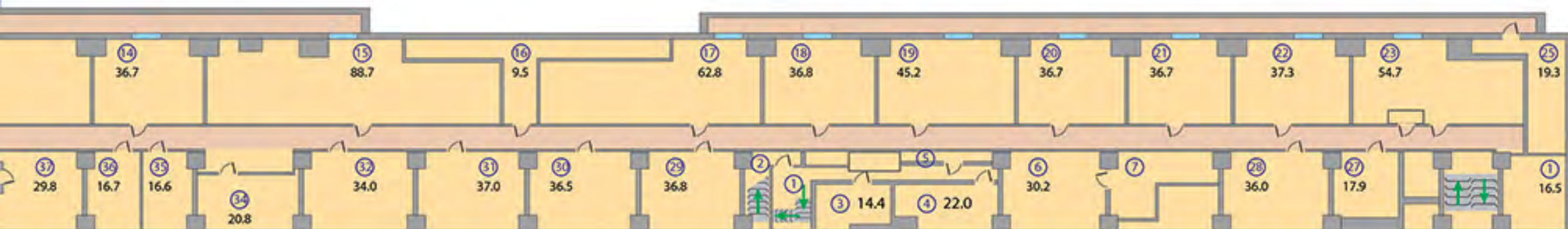

## Первый этаж

На данном этаже очень выгодно разместить фронт-офис Вашего бизнеса



Отсутствие необходимости пользоваться лифтами, быстрый проход в офис через центральный вход



Быстрое оформление пропусков для Ваших клиентов и контрагентов



Удобство быстрых контактов с посетителями Вашей компании

На первом этаже размещены офисы различных площадей и планировок.

Большие окна во всех кабинетах делают помещения светлыми, просторными и комфортными для работы.





Дополнительный престиж и комфорт компании арендатора: отдельный блок с изолированным наружным входом с территории без привязки к пропускной системе офисного центра



Планировка офисов позволяет разделить пространство на секторы фронт-офиса для представительских целей и бэк-офиса для размещения служб и подразделений



Удобное расположение офисов вблизи центрального входа



## Второй этаж

Офисные блоки различных размеров и форматов – отличный вариант размещения для Вашего бизнеса



Обилие естественного освещения, зеленые насаждения под окнами и свежий воздух – все это способствует рабочему настроению.



Кабинетный формат различного метража



Офисы для компаний с самым разным количеством сотрудников



Свежий современный ремонт в светлых тонах





## Услуги клининга для всех клиентов офисного центра

За поддержанием чистоты и порядка в общих помещениях следит собственная клининговая служба. За умеренную дополнительную плату профессиональные уборщицы будут проводить регулярный клининг Вашего офиса.

Стоимость уборки зависит от площади помещения, выбранной периодичности, требований арендатора.

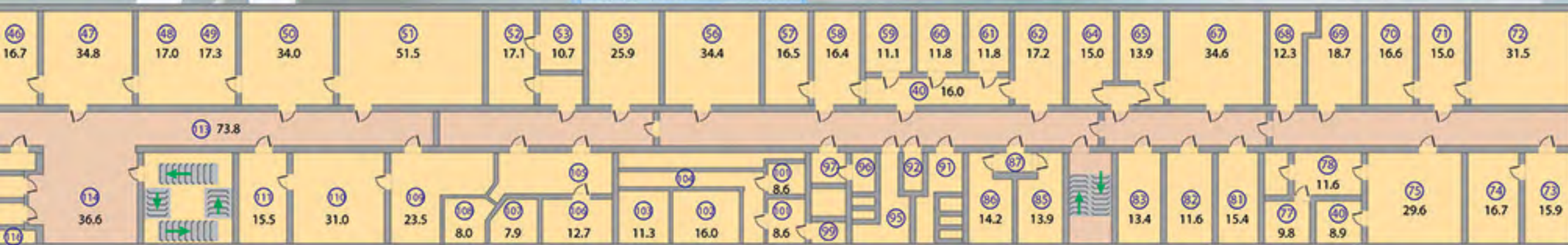

## Третий этаж

Планировки офисных блоков на этом этаже позволяют подобрать наиболее оптимальный вариант офисных помещений



Изначально помещения этого этажа были спроектированы для крупных компаний. Сегодня офисы третьего этажа способны ответить любым потребностям клиентов.





Имеются возможности  
перепланировок  
под индивидуальные  
запросы клиентов



Принимаются запросы на  
офисы различной площади  
и планировки



## Четвертый этаж

На данном этаже – разнообразные офисы, в т.ч. уникальные двухуровневые офисные блоки, созданные по проекту швейцарских архитекторов



Эти офисы идеально подойдут инициативным творческим коллективам, работающим совместно над новыми проектами.

Предлагаемые офисы позволяют организовать пространство оптимальным образом для решения самого широкого спектра креативных задач.





Удобное для планировки пространство, возможность организации офиса по типу Open Space



Панорамные окна



Эргономичное освещение

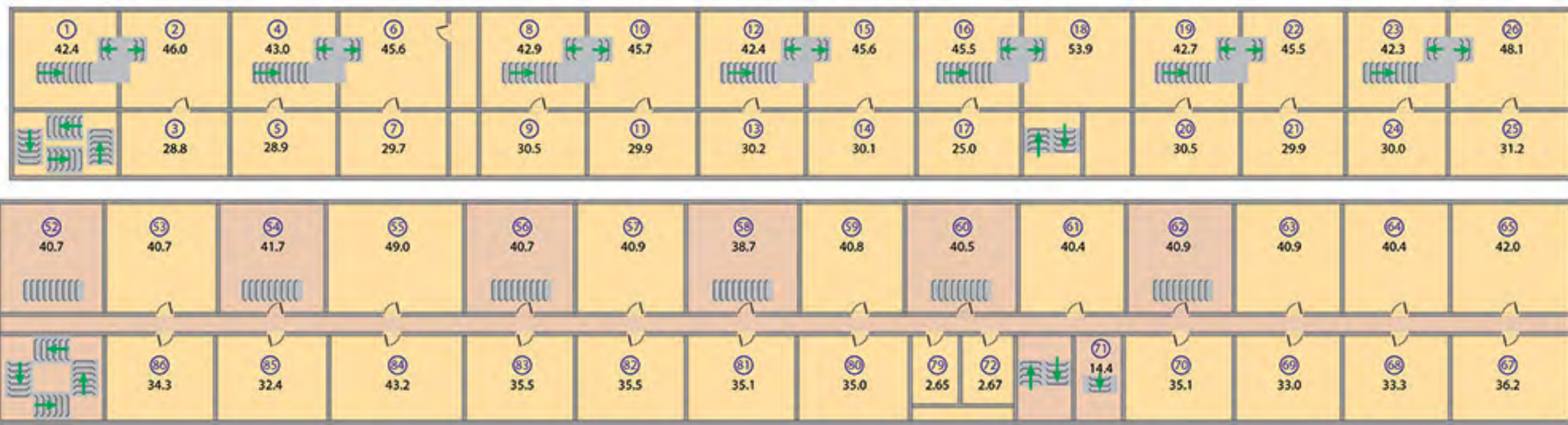

## Пятый этаж

Классические офисы разной площади,  
много света и солнца



Возможность размещения как крупных, так и небольших компаний



Просторные светлые офисы с красивыми видами



Сдержанный, строгий интерьер создает респектабельную атмосферу

Офисы данного этажа выполнены со вкусом в классическом стиле.

В офисе 555 находится Администрация офисного центра





## Шестой этаж

Эксклюзивное предложение: комфорт, тишина и панорамные виды

Компактная площадь этажа и небольшое количество кабинетов создают максимально комфортную атмосферу для плодотворной работы



Много света и воздуха – отличительные особенности офисов шестого этажа



Современные высококачественные лифты фирмы «Содимас» (Франция) быстро доставят вас на самый верхний этаж

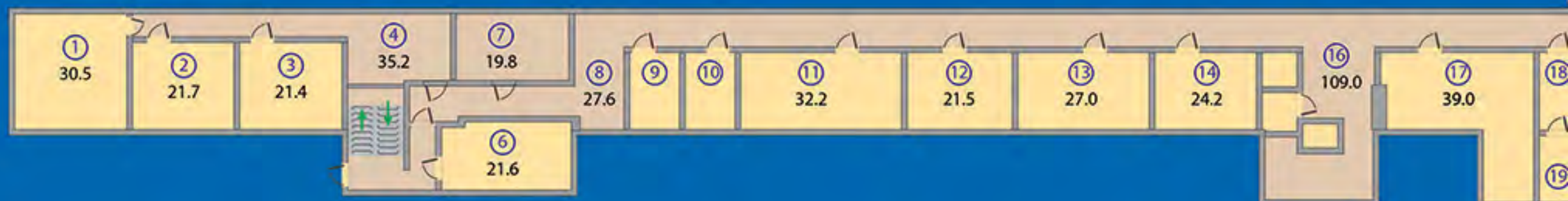



Из окон офисов этого этажа открываются великолепные виды на городские кварталы Юго-Запада Москвы и здания корпорации «ГАЗПРОМ»

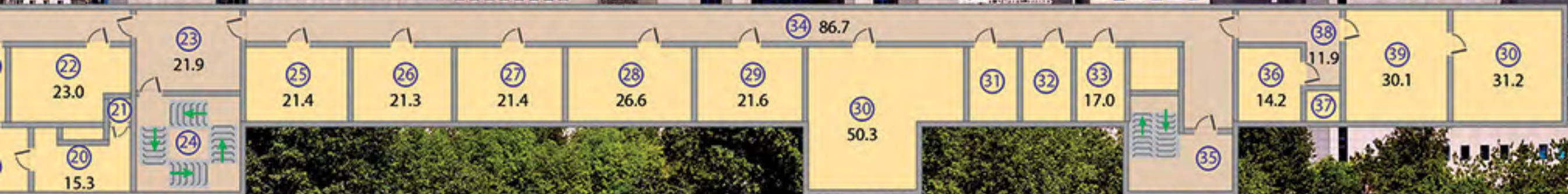

**Мы будем рады видеть Вас**  
среди наших арендаторов!

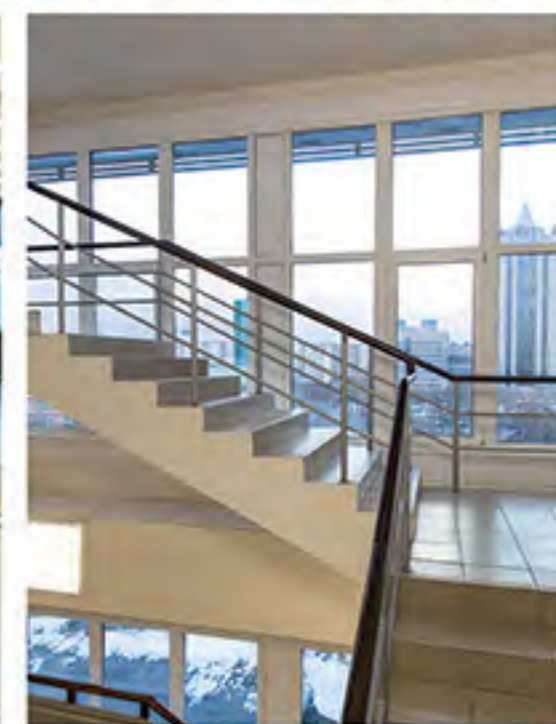

ОФИСНЫЙ ЦЕНТР  
НА НАУЧНОМ  
ОФИСНЫЙ ЦЕНТР



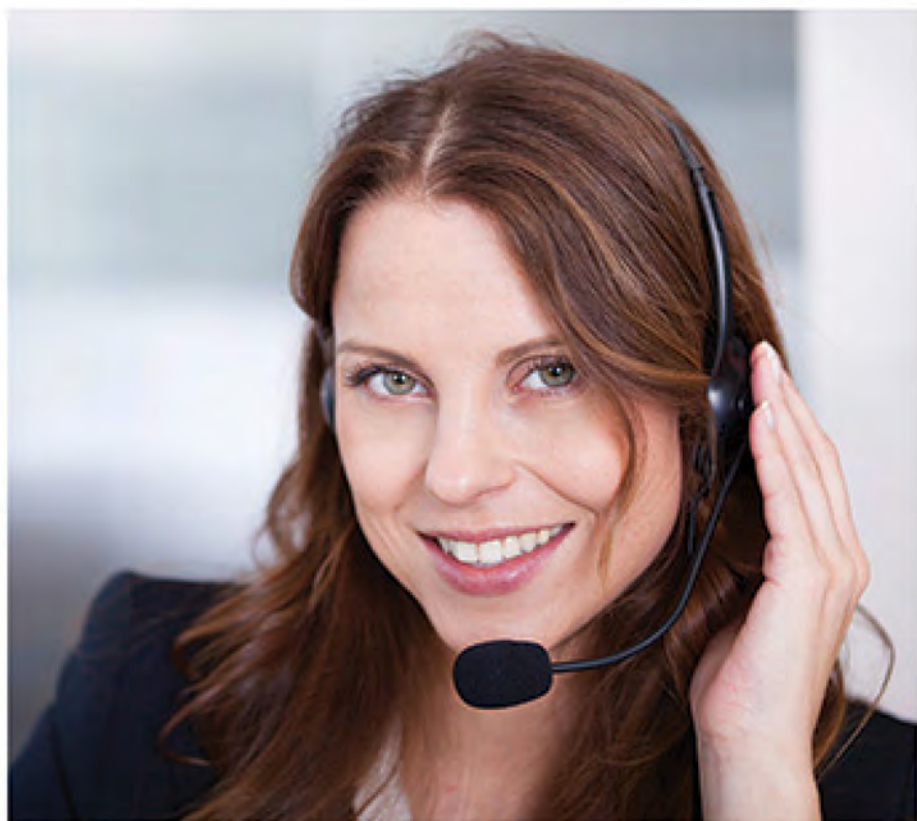

## НАШИ КООРДИНАТЫ

### ОФИСНЫЙ ЦЕНТР "НА НАУЧНОМ"

Наш адрес: 117246, Москва, Научный проезд, д.8, стр.1

МНОГОКАНАЛЬНЫЙ ТЕЛЕФОННЫЙ НОМЕР: (495) 775 81 18

Электронная почта: [arenda@nna.ru](mailto:arenda@nna.ru)

Веб-сайт: [www.nna.ru](http://www.nna.ru)



[facebook.com/NaNauchnomOfficeCentre](https://facebook.com/NaNauchnomOfficeCentre)



[google.com/+NnaRu](https://google.com/+NnaRu)

